

ŽIVIČNÁ KONSTRUKCE TYP A (PRO POJEZD TĚŽKÝCH VOZIDEL)

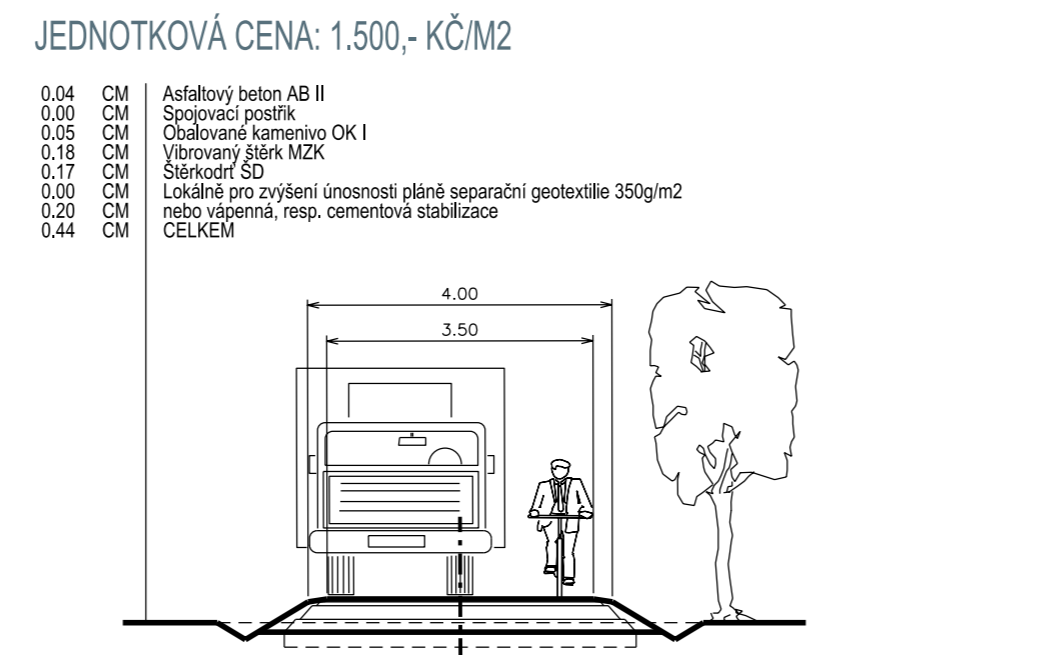

ŽIVIČNÁ KONSTRUKCE TYP B (POUZE PRO CYKLISTY A PĚŠI)

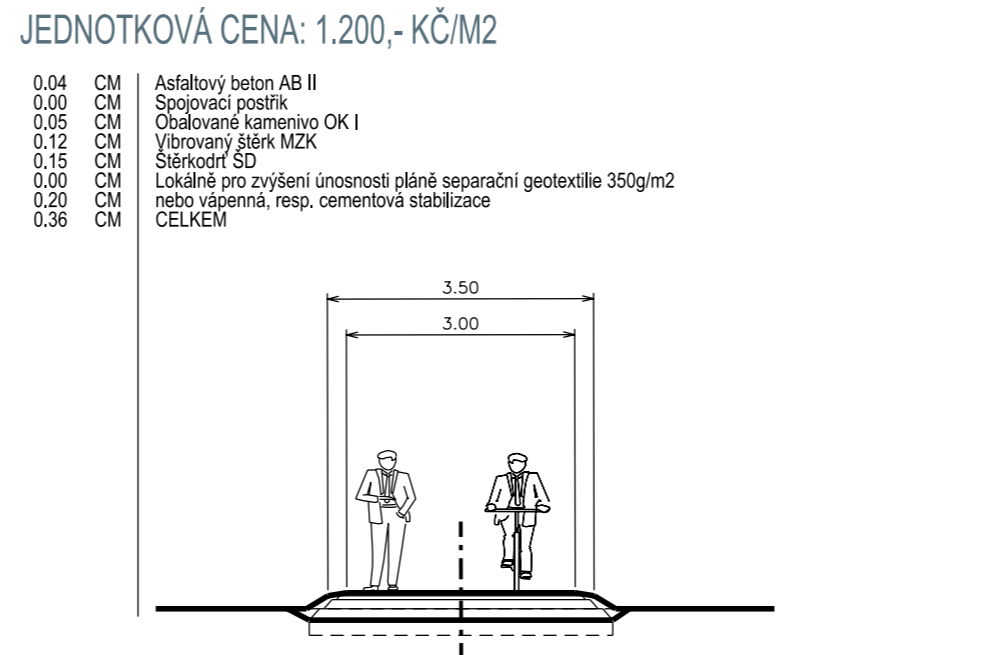

ŽIVIČNÁ KONSTRUKCE TYP C (POUZE ŽIVIČNÝ KRYT)

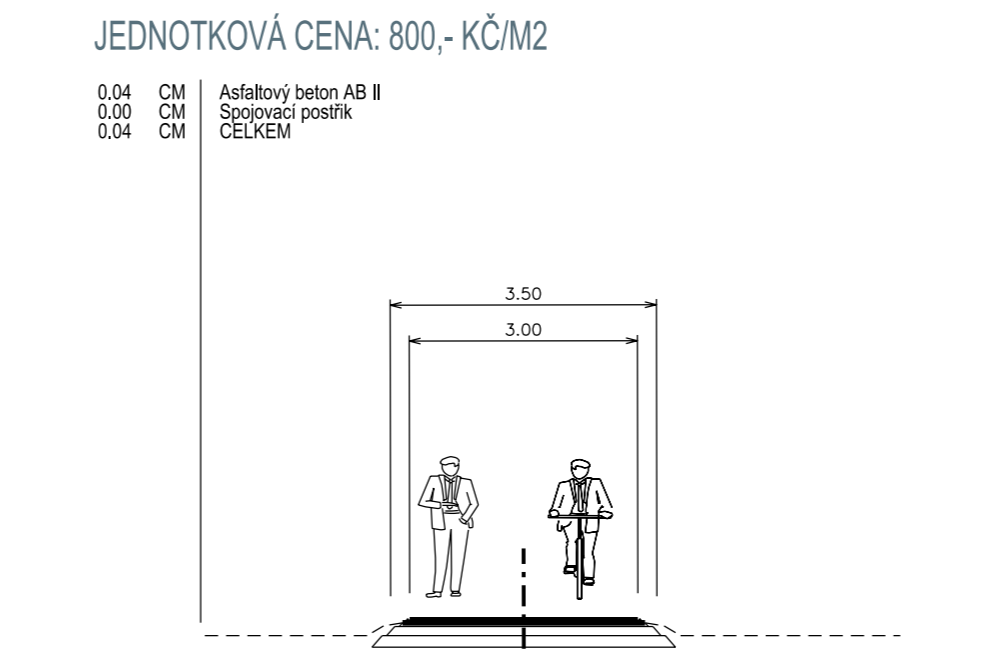

LOKÁLNÍ OPRAVA ŽIVIČNÉ KONSTRUKCE

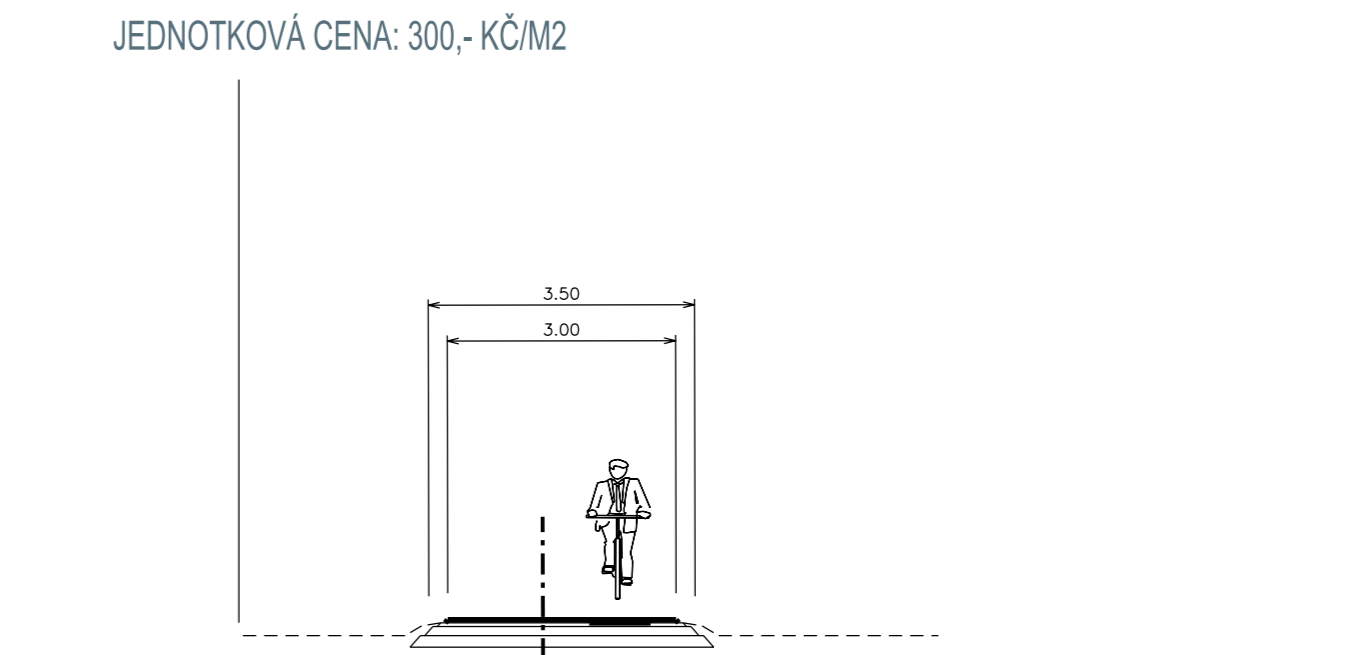

MLATOVÁ KONSTRUKCE TYP D (PRO POJEZD TĚŽKÝCH VOZIDEL)

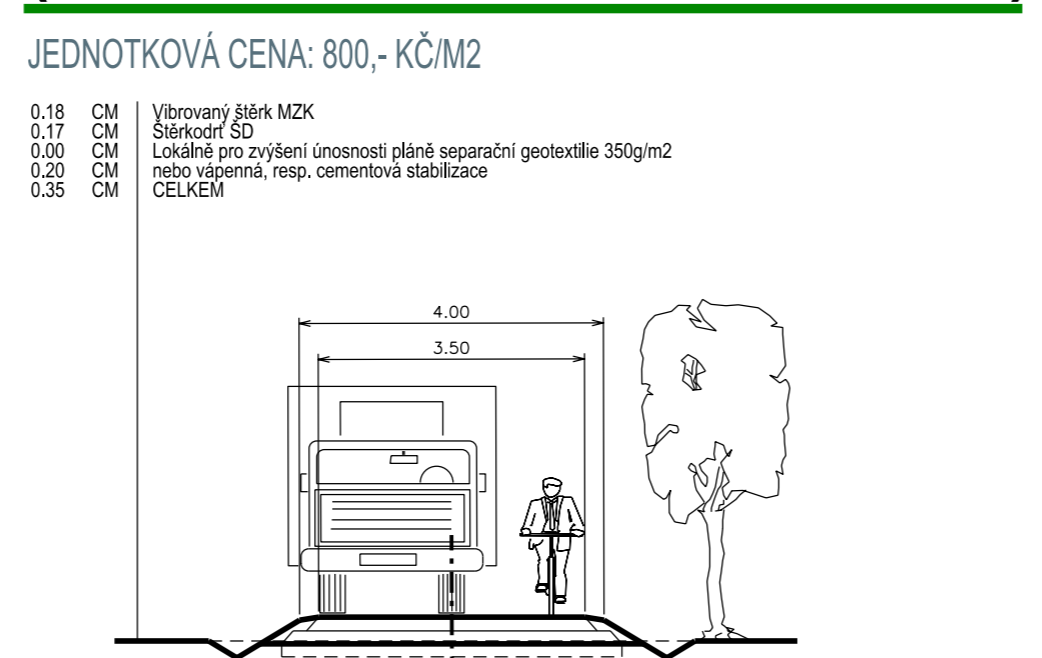

UPRAVENÁ MLATOVÁ KONSTRUKCE TYP E (VIZ TYP D PRO VELKÉ SKLONY)

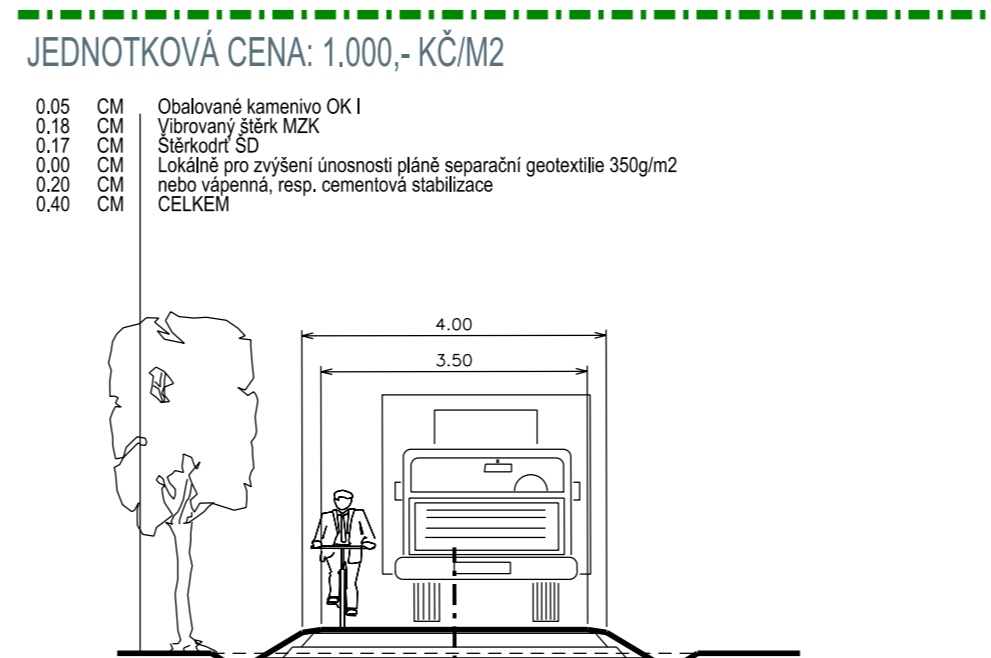

MLATOVÁ KONSTRUKCE TYP F (POUZE PRO PĚŠI A CYKLISTY)

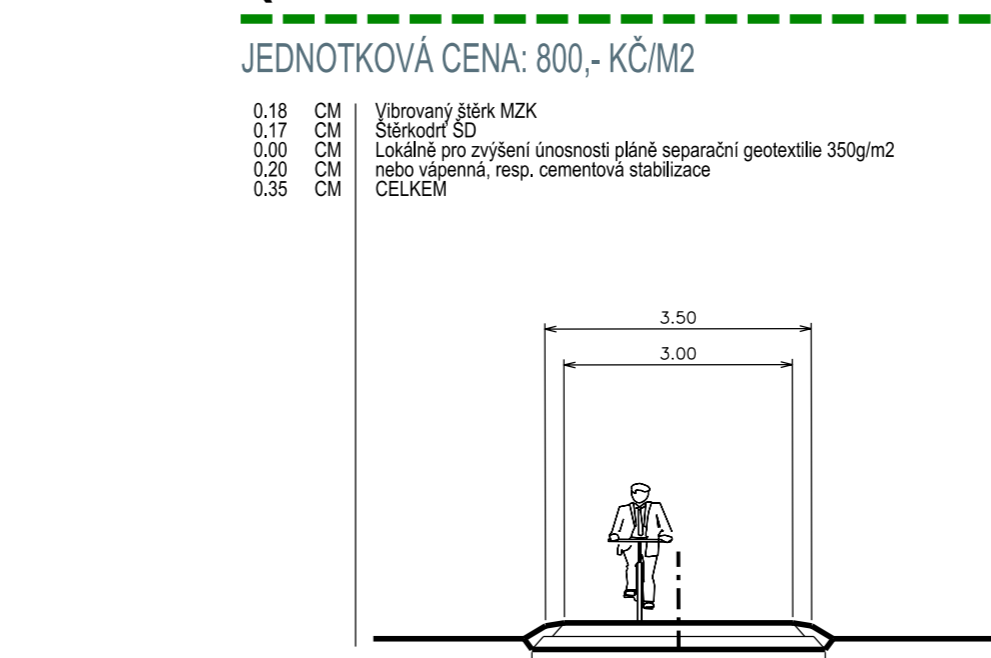

POUZE KONSTRUKCE

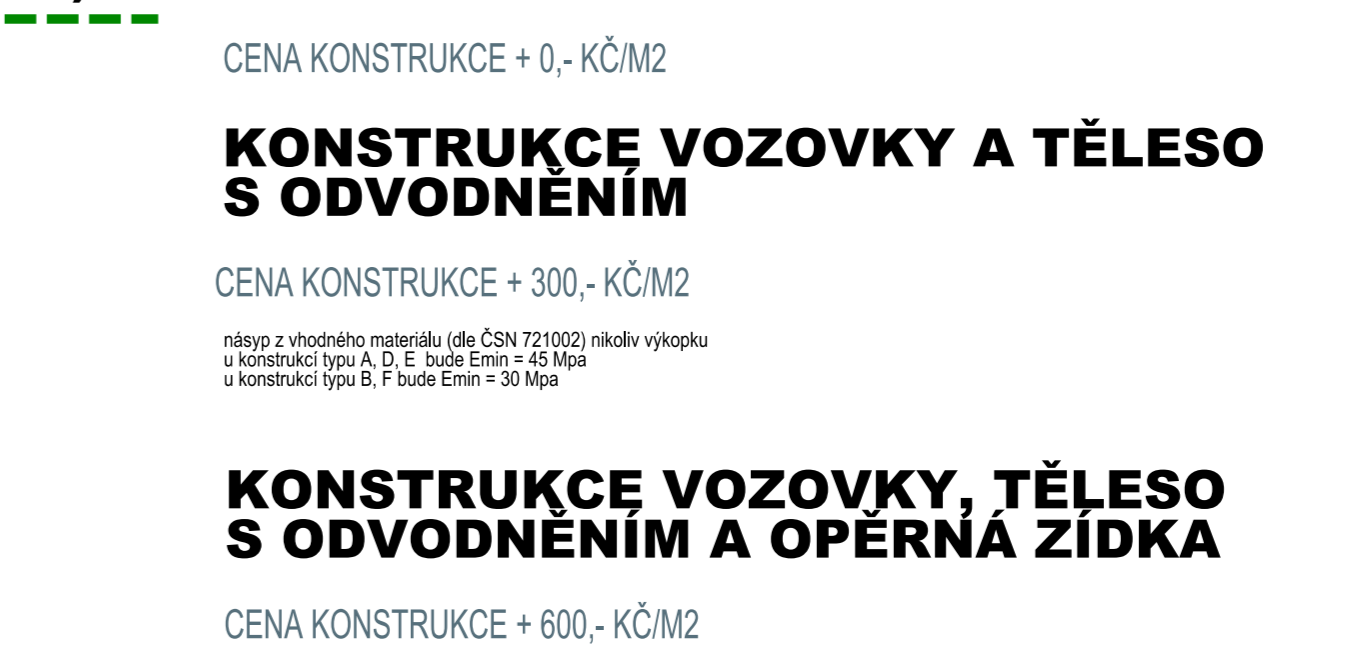

B

HLAVNÍ PROJEKTANT STAVBY		ADOS		ING. ADOF JEBAVÝ SAMOSTATNÝ PROJEKTANT JEDNÍČKOVÝ PRÁČNÍK PRÁČNÍKOVÝ ÚSTŘEDÍ IČO: 4713102 IČ: 4833421312	
VEDUČÍ PROJEKTANT	ZODPOV. PROJEKTANT	VYPRACOVAV	KONTROLOVAL	AlternativníOpravníStudio	
ING. ADOF JEBAVÝ	ING. ADOF JEBAVÝ	ING. ADOF JEBAVÝ	ING. EVA POKORNÁ	ING. EVA POKORNÁ, AUTODIAGNOSTY INŽENÝR JEDNÍČKOVÝ PRÁČNÍK PRÁČNÍKOVÝ ÚSTŘEDÍ IČO: 4713102 IČ: 4833421312	
OBJEDMATEL	MĚSTO VEĽKÉ MEZIRIČIE	KRAJ	VYŠŠOBNÁ	DATEM	12/2007
				ROZSAH	241
				LOKAL	STUŽE
				ČÍSLO ZÁKAZKY	07/04
				MĚŘITVO	M:1:100
				ČÍSLO PÁRE	ČÍSLO VÝKRESU
					7.

TYPOLOGIE TECHNICKÝCH OPATŘENÍ

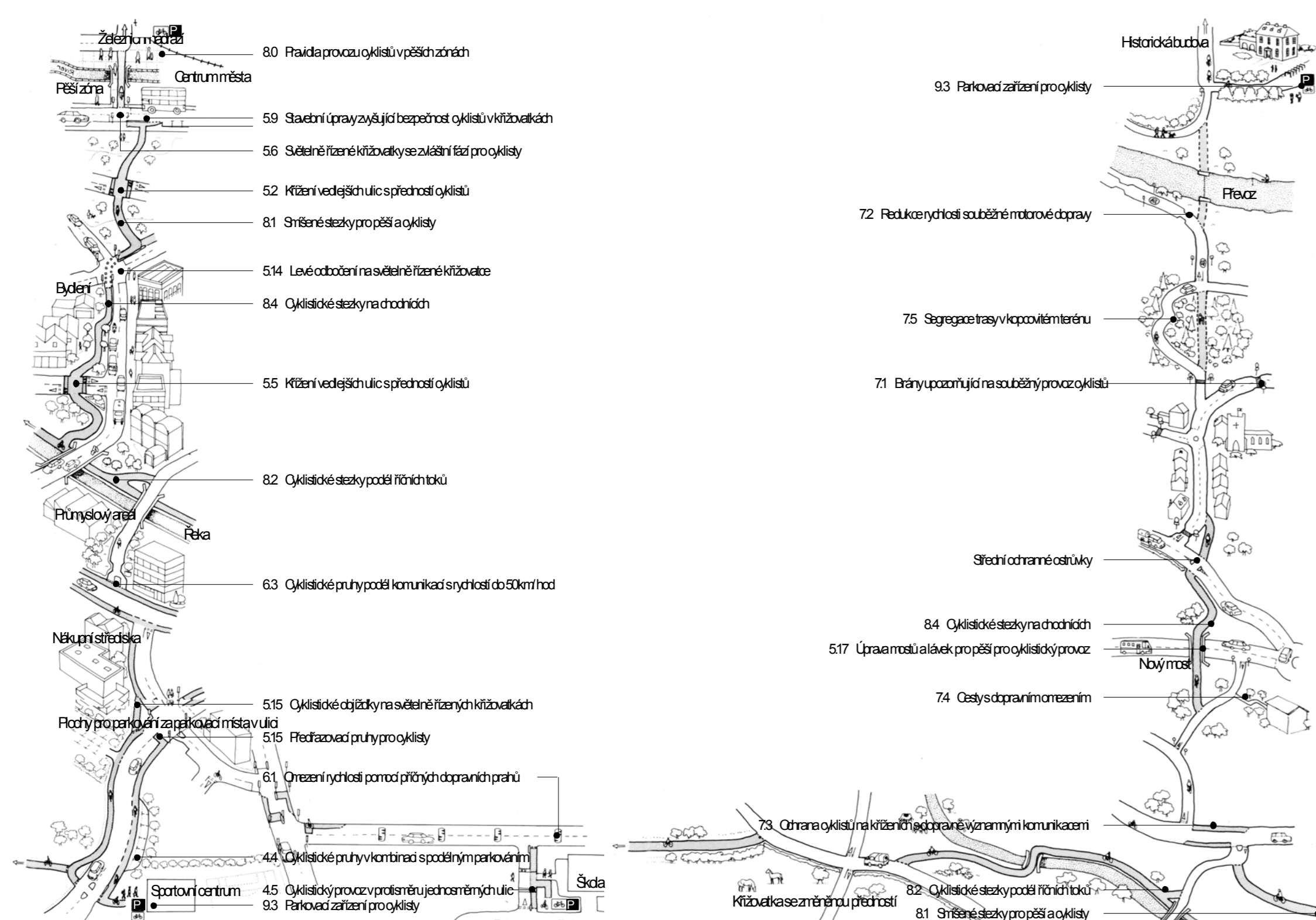

ŽIVIČNÁ KONSTRUKCE TYP A (PRO POJEZD TĚŽKÝCH VOZIDEL)

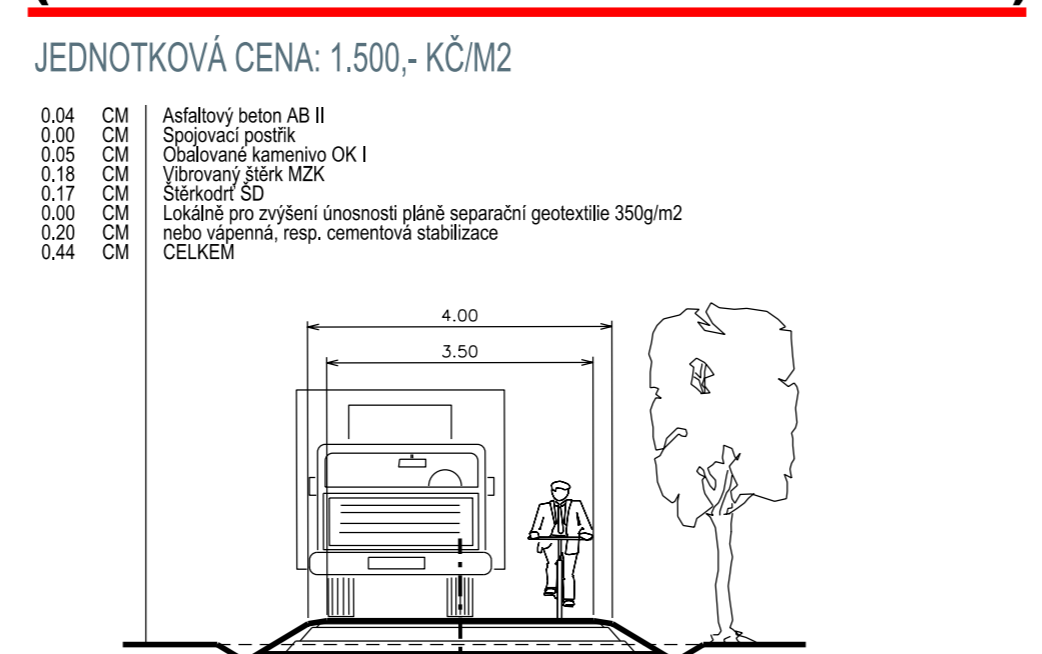

ŽIVIČNÁ KONSTRUKCE TYP B (POUZE PRO CYKLISTY A PĚŠI)

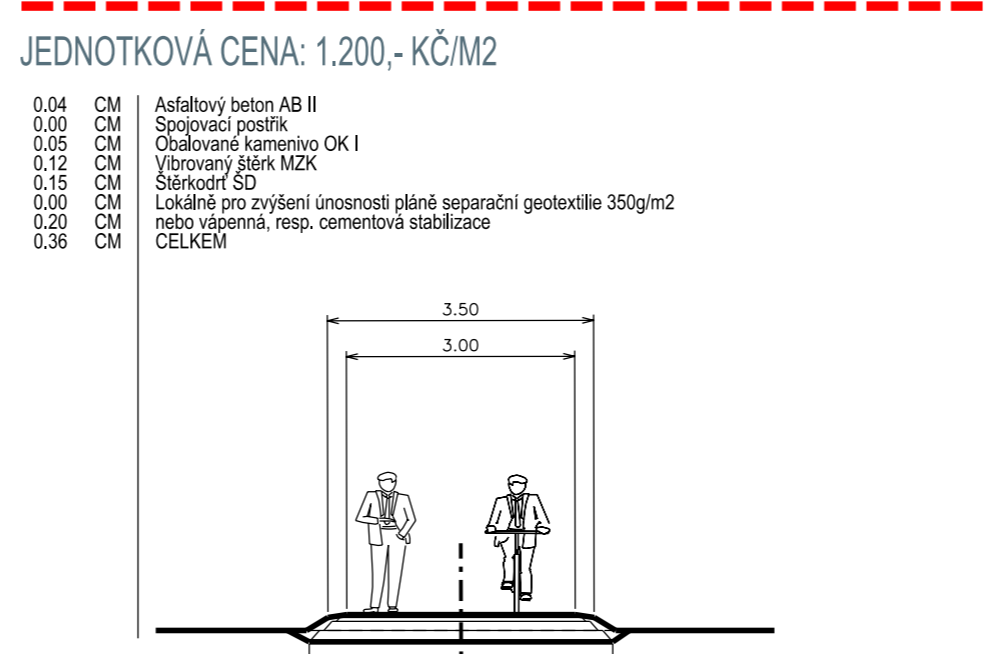

ŽIVIČNÁ KONSTRUKCE TYP C (POUZE ŽIVIČNÝ KRYT)

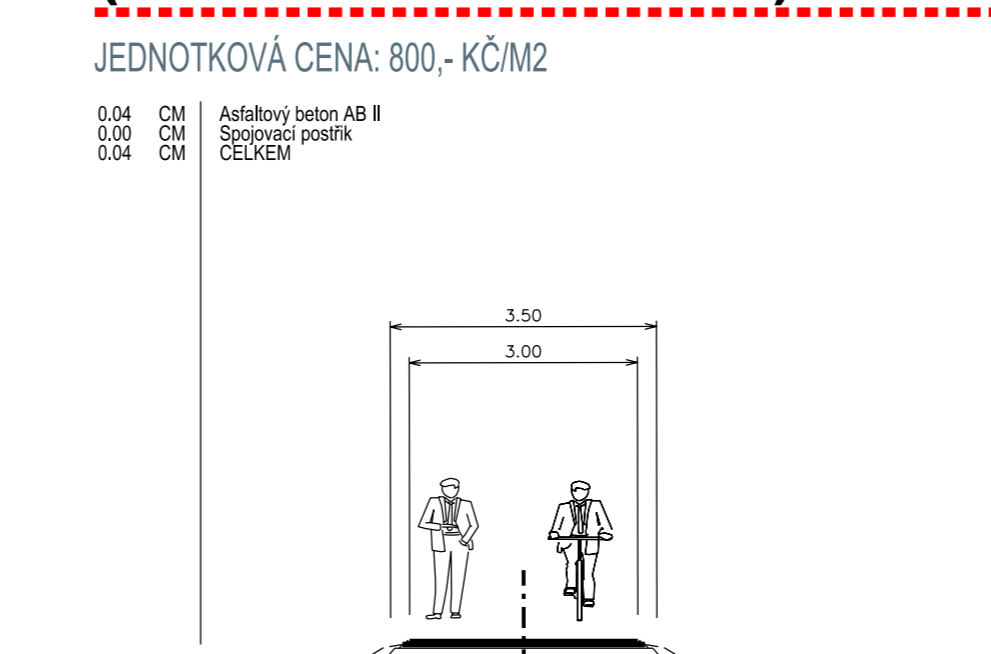

LOKÁLNÍ OPRAVA ŽIVIČNÉ KONSTRUKCE

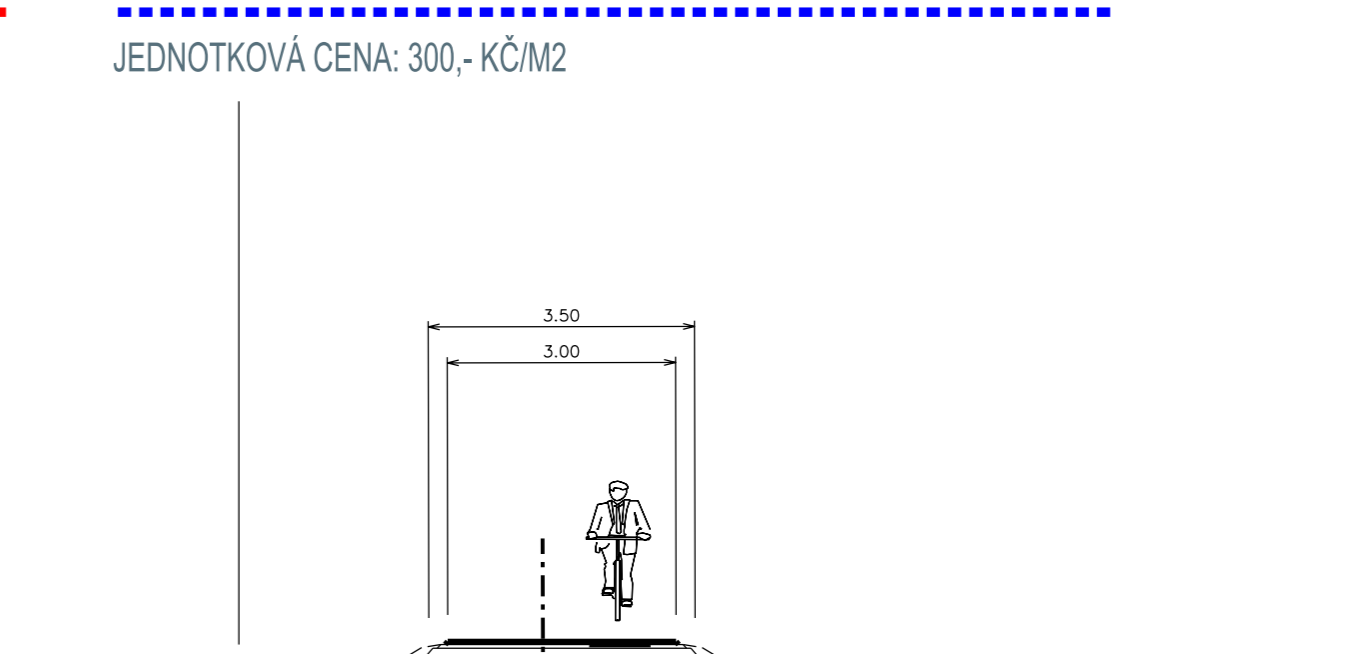

MLATOVÁ KONSTRUKCE TYP D (PRO POJEZD TĚŽKÝCH VOZIDEL)

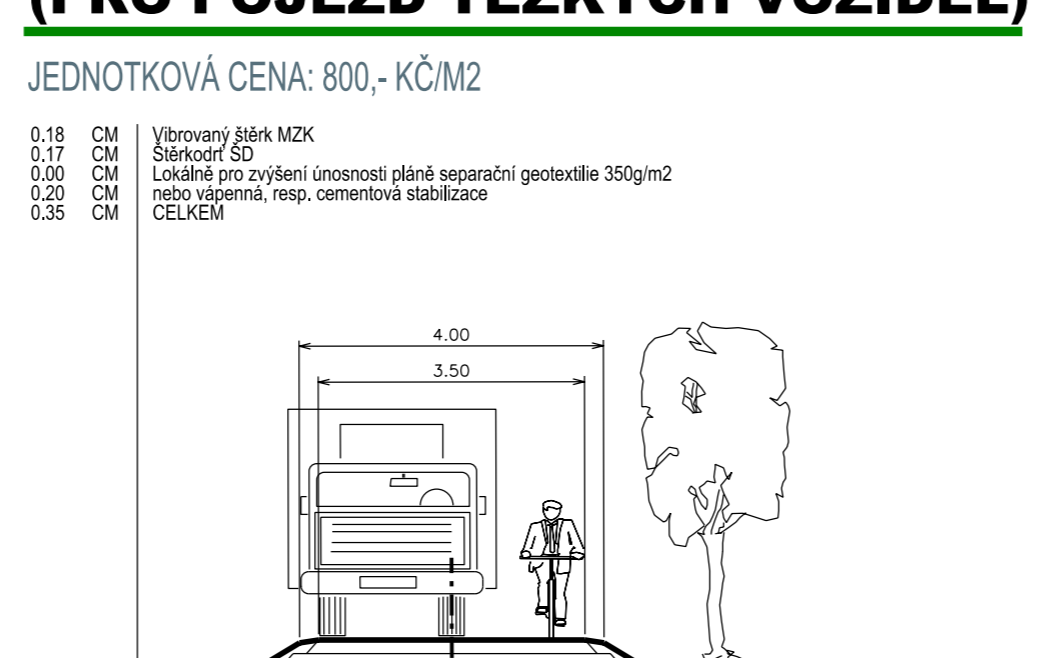

UPRAVENÁ MLATOVÁ KONSTRUKCE TYP E (VIZ TYP D PRO VELKÉ SKLONY)

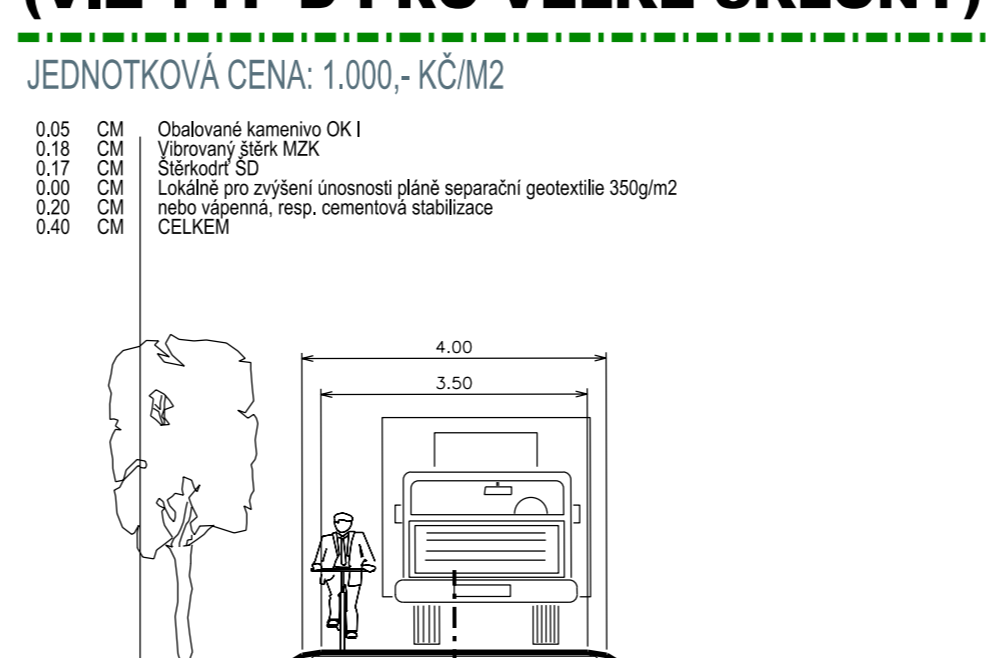

MLATOVÁ KONSTRUKCE TYP F (POUZE PRO PĚŠI A CYKLISTY)

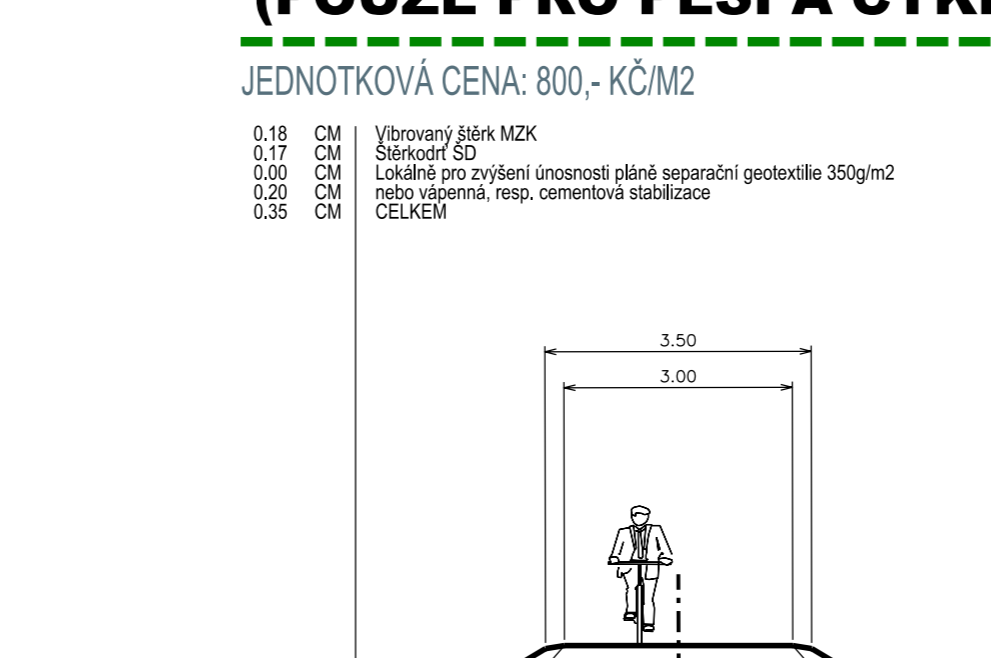

POUZE KONSTRUKCE

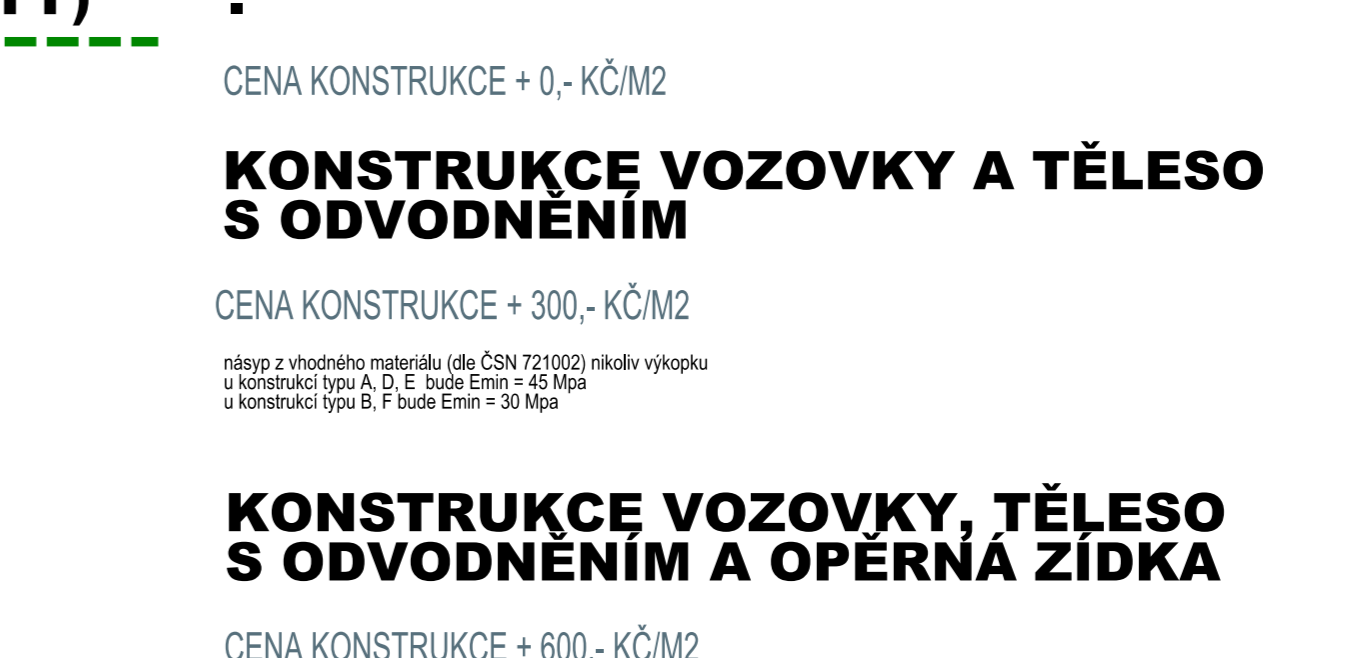

B

HLAVNÍ PROJEKTANT STAVBY		ADOS		ING. ADOF JEBAVÝ SAMOSTATNÝ PROJEKTANT JEDNÍČKOVÝ PRÁČNÍK PRÁČNÍKOVÝ ÚSTŘEDÍ IČO: 4713102 IČ: 4833421312	
VEDUČÍ PROJEKTANT	ZODPOV. PROJEKTANT	VYPRACOVAV	KONTROLOVAL	AlternativníOpravníStudio	
ING. ADOF JEBAVÝ	ING. ADOF JEBAVÝ	ING. ADOF JEBAVÝ	ING. EVA POKORNÁ	ING. EVA POKORNÁ, AUTODIAGNOSTY INŽENÝR JEDNÍČKOVÝ PRÁČNÍK PRÁČNÍKOVÝ ÚSTŘEDÍ IČO: 4713102 IČ: 4833421312	
OBJEDMATEL	MĚSTO VEĽKÉ MEZIRIČIE	KRAJ	VYŠŠOBNÁ	DATEM	12/2007
				ROZSAH	241
				LOKAL	STUŽE
				ČÍSLO ZÁKAZKY	07/04
				MĚŘITVO	M:1:100
				ČÍSLO PÁRE	ČÍSLO VÝKRESU
					7.

TYPOLOGIE TECHNICKÝCH OPATŘENÍ